

INSTRUKCJA OBSŁUGI

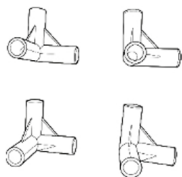

x4

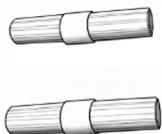

x2

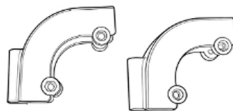

x2

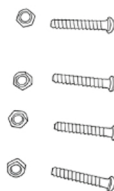

x4

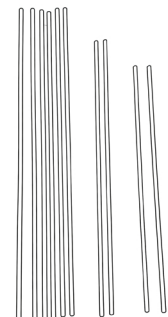

Długie x6

Krótkie x2

Średnie x2

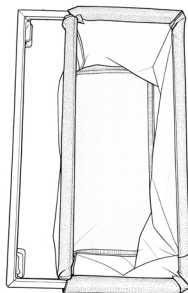

x1

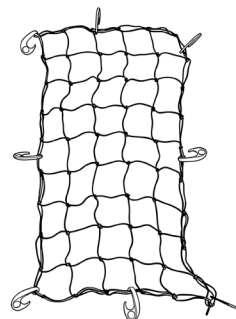

x1

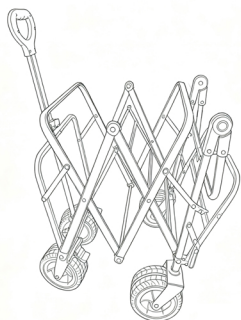

x1

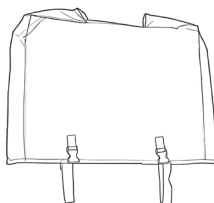

x1



x1

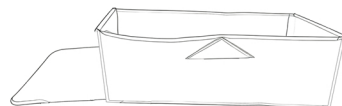

x1

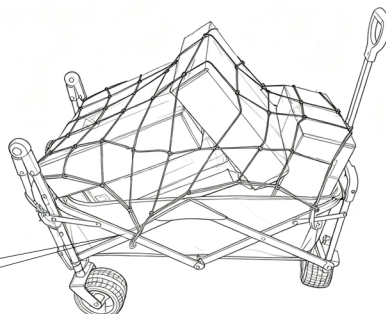
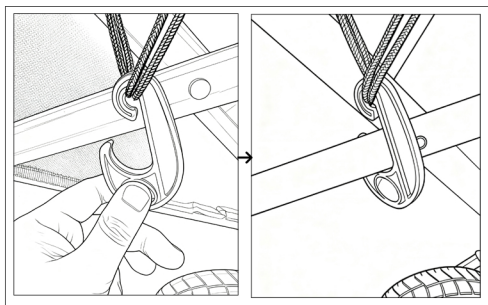

Zabezpiecz przewożone rzeczy siatką, aby mieć pewność, że niczego nie zgubisz!

INSTRUKCJA OBSŁUGI

A: Usuń wszystkie akcesoria z opakowania, połóż je na ziemi i rozciągnij na obie strony.



B: W stanie częściowo otwartym naciśnij ramę wózka kempingowego, aż stanie się pozioma i zakończ kroki otwierania.

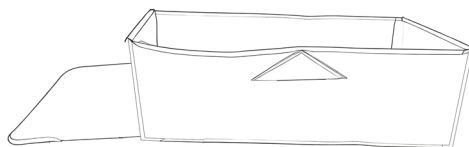
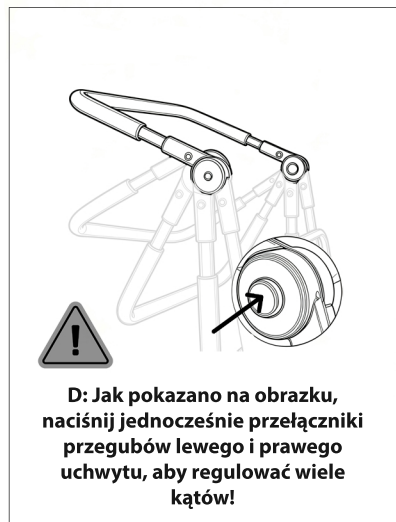
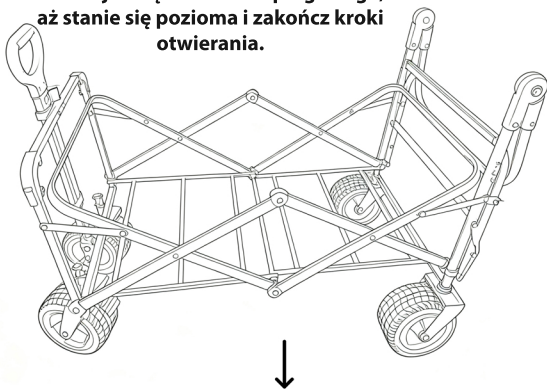

#1/#2: Zawieś pokrowiec materiałowy na krawędzi, odchyl go w dół i przyklej za pomocą rzepu.

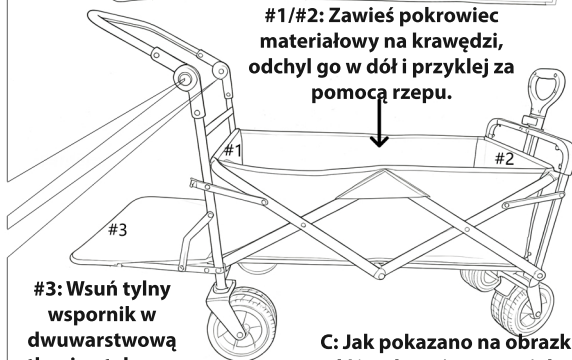

#3: Wsuń tylny wspornik w dwuwarstwową tkaninę tylnego zawieszania.

C: Jak pokazano na obrazku, rozłóż pokrowiec materiałowy i zamontuj go na ramie wózka kempingowego.

E: Jak pokazano na obrazku, po obu stronach tylnej platformy znajdują się haczyki zamykające. Podczas otwierania należy unieść haczyki do góry i nacisnąć je w dół, aby otworzyć tylną część, aż będzie pozioma, kończąc stan otwarcia.

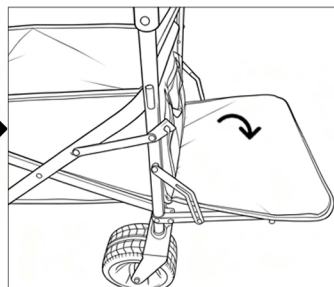
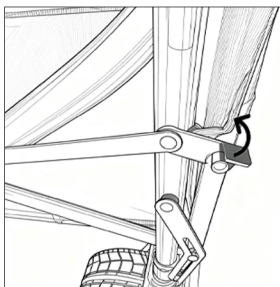

INSTRUKCJA OBSŁUGI

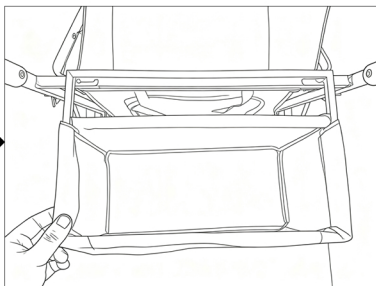
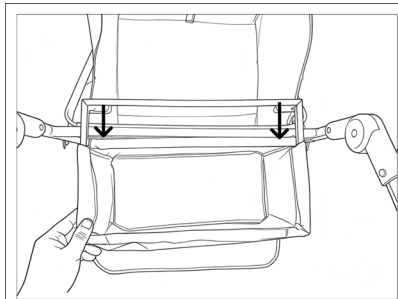

F: Wyjmij tylną torbę wiszącą. Jak pokazano na obrazku, dopasuj klamrę do ramy, pociągnij ją płasko do tyłu, aż się napręży, i zakończ montaż.

G: Jak pokazano na obrazku, dociśnij dwa zaczepy daszki do przedniego zagięcia ramy zgodnie z krokami, a następnie wkręć po dwa zestawy śrub z każdej strony, aby zamocować i zakończyć instalację.

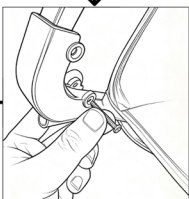
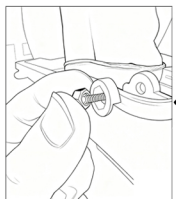
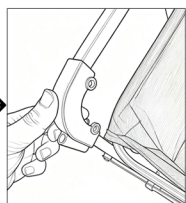
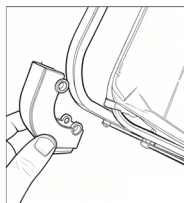

H: Wersja bez daszka, zmontowana i gotowa do użycia.

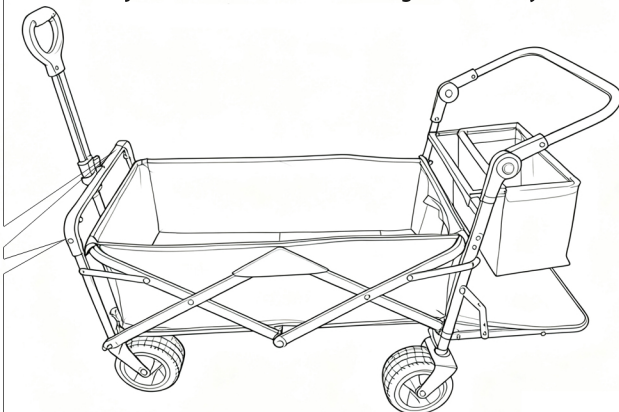

J: Jak pokazano na obrazku, nałóż materiałowy pokrowiec daszka na ramę daszka.

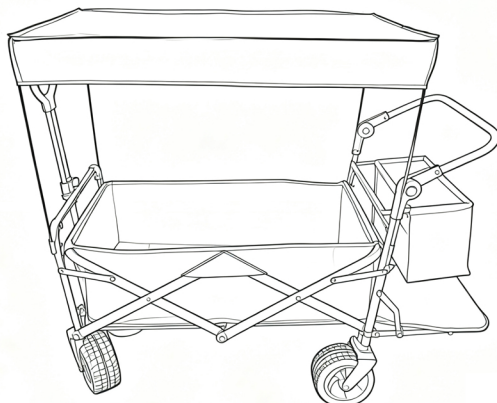
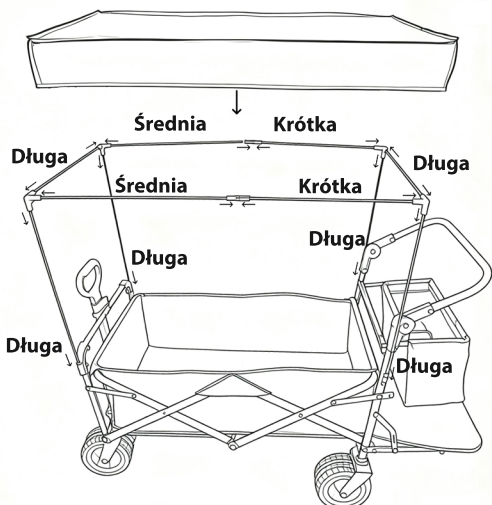

Dziękujemy na wybór naszego produktu!

I: Wyjmij zestaw akcesoriów, wyciągnij plastikowe elementy i pręty z włókna szklanego do daszka i dokończ montaż zgodnie z ilustracją.

INSTRUKCJA OBSŁUGI

Parametry techniczne:

- Maksymalne obciążenie: 120 kg
- Rozmiary po rozłożeniu: 120 cm x 50 cm x 95 cm
- Rozmiary po złożeniu: 86 cm x 50 cm x 75 cm
- Tworzywo: poliester Oxford 600 D + metalowy stelaż

Czyszczenie:

- Produkt należy przetrzeć miękką ściereczką z dodatkiem lekkiego środka myjącego, np. płynu do mycia naczyń.
- Nie należy szorować produktu ostrą częścią gąbki lub przy użyciu szczotek i druciaków, gdyż mogą one prowadzić do trwałego uszkodzenia powierzchni produktu.
- Produktu nie należy czyścić przy użyciu alkoholu, gdyż mogą one prowadzić do miejscowego odbarwienia produktu.
- Produktu nie należy czyścić przy użyciu acetonu, gdyż może on prowadzić do poważnego uszkodzenia produktu.
- Produkt należy chronić przed nadmiernym dostępem promieni słonecznych, gdyż mogą one prowadzić do powstania odbarwień.
- Po umyciu produkt należy przetrzeć suchym ręcznikiem papierowym lub miękką ściereczką.
- Nie należy suszyć produktu w pobliżu źródeł ciepła, gdyż może to prowadzić do odkształcenia się produktu.

Ostrzeżenia:

1. Po wyjęciu produktu z opakowania wszelkie elementy niebędące jego częścią należy umieścić w odpowiednich pojemnikach na odpady.
2. Maksymalne obciążenie produktu wynosi 120 kg i nie należy go przekraczać.
3. Produkt należy przechowywać w suchym miejscu, gdyż dostęp wilgoci i wody może prowadzić do trwałego uszkodzenia produktu.
4. Produkt należy przechowywać z dala od źródeł ciepła i otwartego ognia, gdyż mogą one prowadzić do uszkodzenia produktu.
5. Nie należy przewozić wózku osób ani zwierząt.
6. Należy regularnie kontrolować stan produktu. W przypadku stwierdzenia jakichkolwiek nieprawidłowości należy natychmiast przerwać korzystanie.
7. Uszkodzony produkt należy zutylizować zgodnie z lokalną polityką gospodarowania odpadami.
8. Instrukcja zawiera ważne informacje, należy więc zachować ją na wypadek wystąpienia jakichkolwiek wątpliwości.

KX2841_1 Wózek turystyczny składany z daszkiem

Producent: KIK Sp. z o. o. Sp. k. Aleja 1000 – lecia Państwa Polskiego 8, 15 – 111 Białystok, Polska

kik.zakupy@ikonka.eu <https://www.ikonka.eu/gpsr.html>

Wyprodukowano w Chinach