

# INSTRUKCJA OBSŁUGI

## ODKURZACZ DO SIERŚCI PSA GROOMINGU

### PARAMETRY TECHNICZNE

- Temperatura pracy: 0 °C – 40 °C

#### Odkurzacz:

- Zasilanie: 220 – 250 V / 50 Hz
- Pojemność: 1.5 l
- Moc: 80 – 260 W

#### Maszynka do strzyżenia:

- Moc: 5 W
- Czas pracy: około 3 h
- Zasilanie: akumulator 3.7 V 1400 mAh
- Czas ładowania: 3 – 4 h
- Napięcie wejściowe: 5 V 1 A

### ZAWARTOŚĆ ZESTAWU

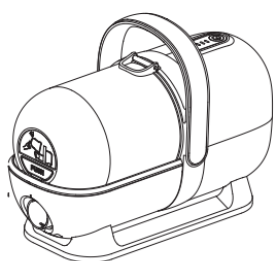

Odkurzacz



150 cm

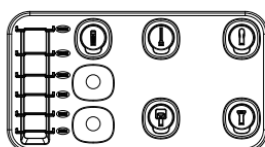

Podstawa do przechowywania



Filtr

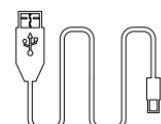

Przewód USB typu C



Szczotka do groomingu

01

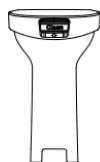

Narzędzie do odkurzania sierści

02



Szczotka

03



Wąska dysza

04

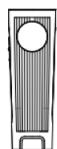

Maszynka do strzyżenia

05



Ostrze maszynki

06



Trymer

07



Obcniaczka do pazurów

08



3mm(1/10")



6mm(1/4")



9mm(1/3")



12mm(1/2")



18mm(3/4")



23mm(4/4")

09

## ODKURZACZ

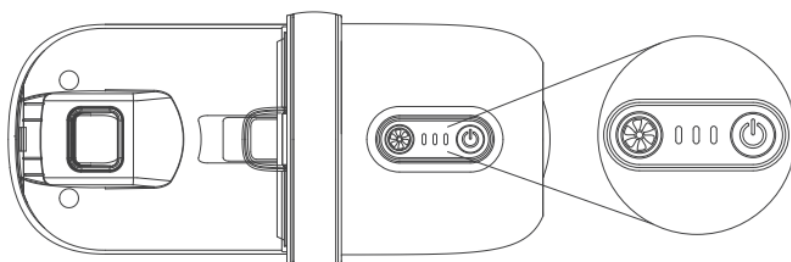

 Zmiana mocy

 Wskaźnik mocy

 Włącznik

Urządzenie posiada wbudowany czujnik informujący o niepoprawnym napięciu wejściowym. Jeśli napięcie wejściowe jest nieodpowiednie, po wciśnięciu włącznik wskaźniki zaczną migać oraz urządzenie wyda dźwięk „bip”.

### Przygotowanie:

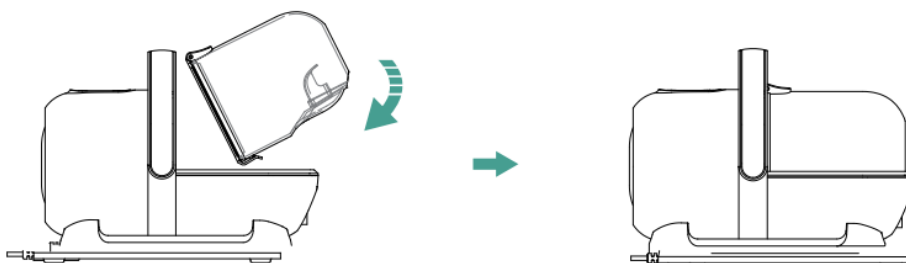

Delikatnie umieść pojemnik w odpowiednim miejscu

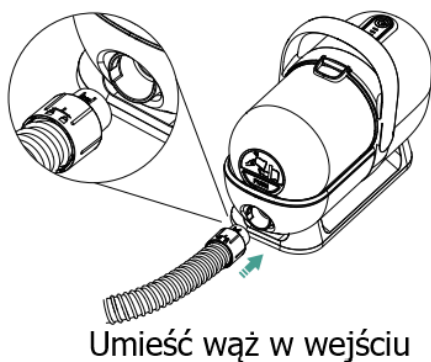

Umieść wąż w wejściu



Przekręć, aby zablokować

### Montaż dodatków

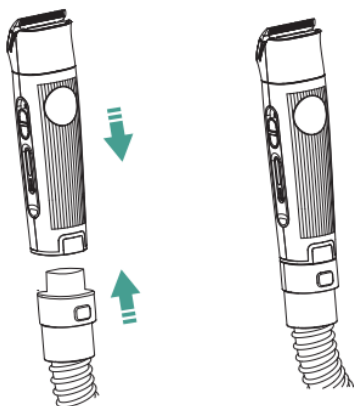

Wsuń na końcówkę węża

### Demontaż dodatków

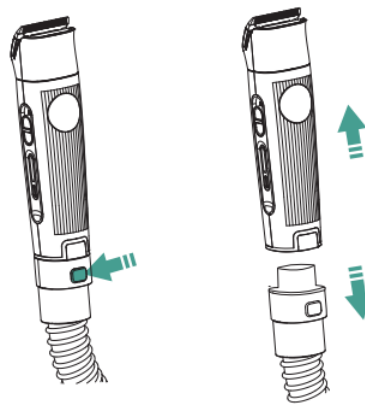

Wciśnij przycisk i zsuń dodatek

## Poprawnie złożony produkt

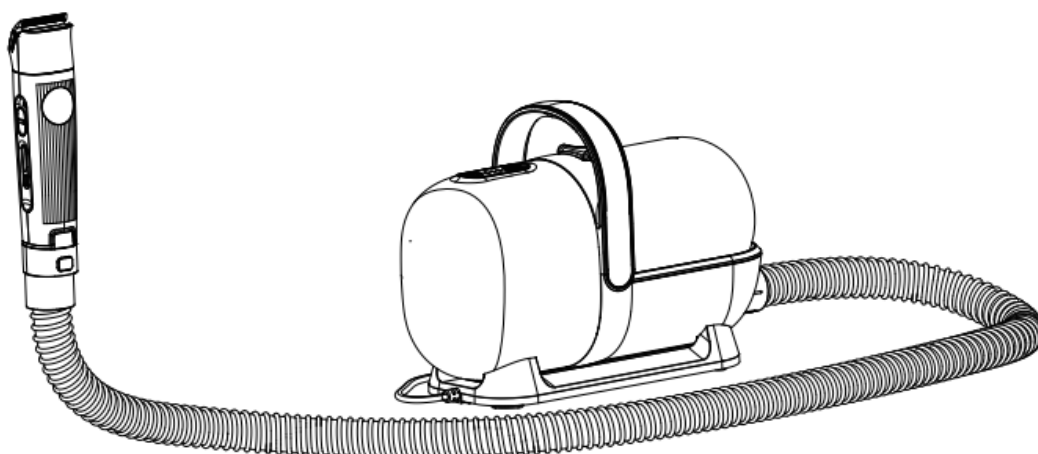

## MASZYŃKA DO STRYŻENIA

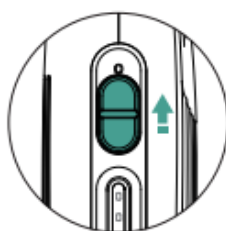
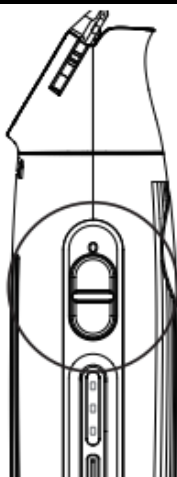

Przesuń w górę,  
aby włączyć



Przesuń w dół,  
aby wyłączyć

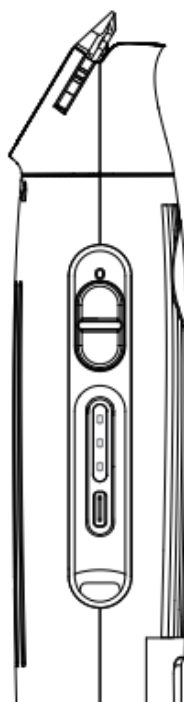

Port ładowania  
USB Typu C

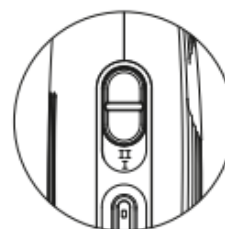

Wybór trybu

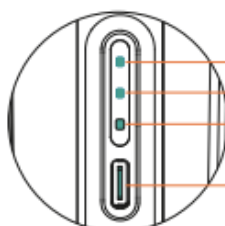

70% - 100%

40% - 69%

0% - 39%

USB C

Wskaźnik  
zapełnienia

## Montaż nakładki

Wybierz odpowiednią nakładkę, która będzie dopasowana do długości sierści i potrzeb Twojego pupila.

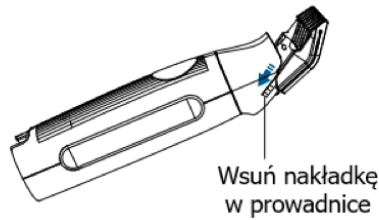
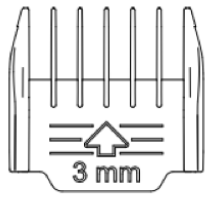

## KORZYSTANIE Z AKCESORIÓW

### Poprawne połączenie A:

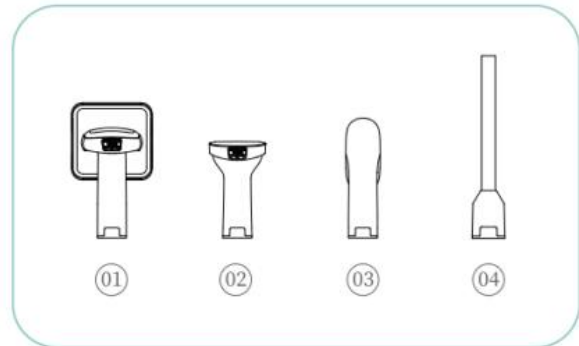
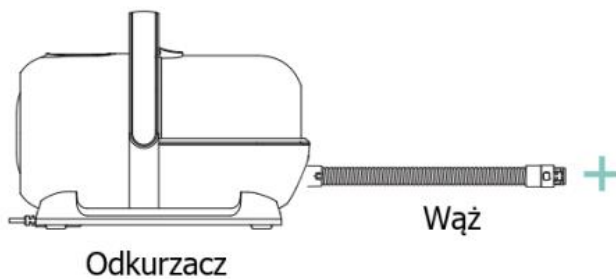

#### 1. Szczotka do groomingu

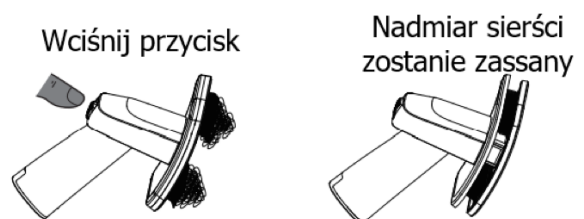

Usuwa luźną sierść i znajdujący się na niej kurz. Pozwoli również rozprostować i wydłużyć sierść, aby wydawała się bardziej puszysta.

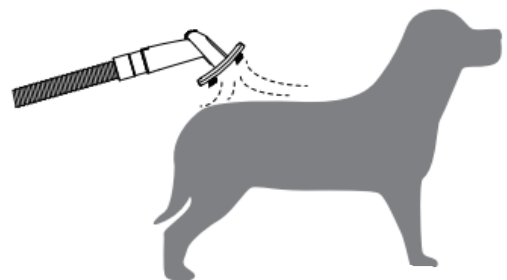

#### 2. Szczotka do odkurzania włosów

Błyskawicznie usunie nadmiar zrzuconego włosów. **UWAGA!** Zwróć szczególną uwagę na położenia ostrzy, aby nie zranić zwierzęcia.

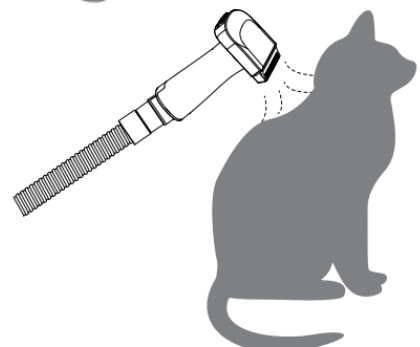

### 3. Szczotka

Pozwoli pozbyć się sierści pozostawionej na ubraniach, meblach i dywanach.

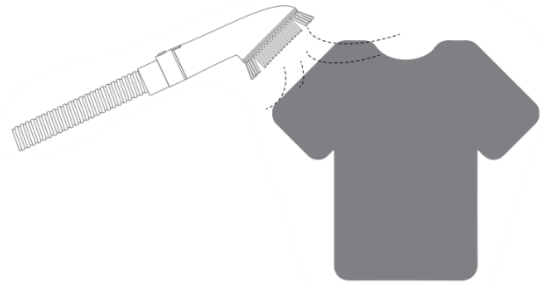

### 4. Wąska dysza

Pozwoli usunąć sierść znajdującą się w szczelinach i łączeniach kanap i innych mebli.

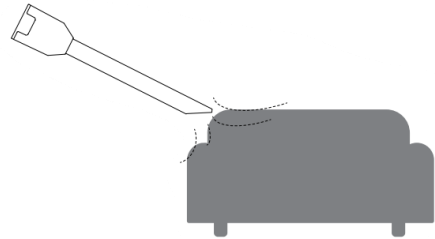

### Poprawne podłączenie B:

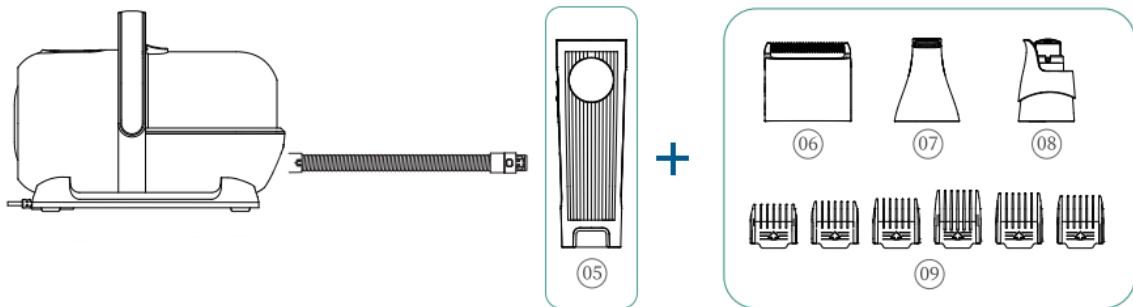

### 1. Elektryczna maszynka do strzyżenia

Zbierz strzyżoną sierść bezpośrednio do pojemnika, aby uniknąć brudzenia w domu!

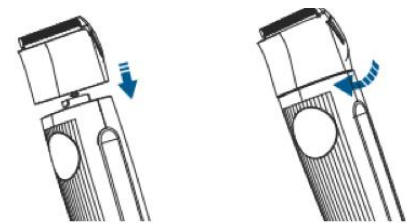
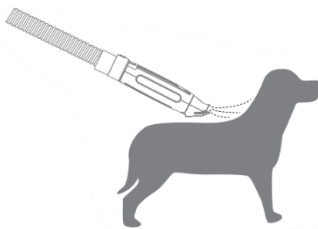

Wciśnij i przekręć w prawo

**UWAGA!** Zwróć szczególną uwagę na ułożenie ostrzy maszynki, aby uniknąć zranienia zwierzęcia.

### 2. Trymer

Przytnij sierść znajdującą się na łapkach pupila.

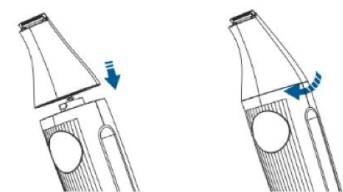
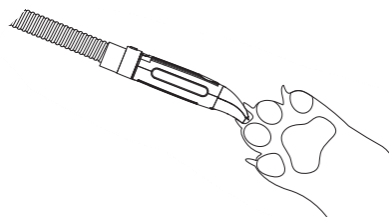

Wciśnij i przekręć w prawo

### 3. Obcinacz do pazurów

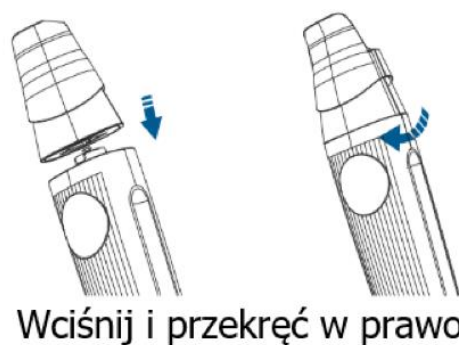
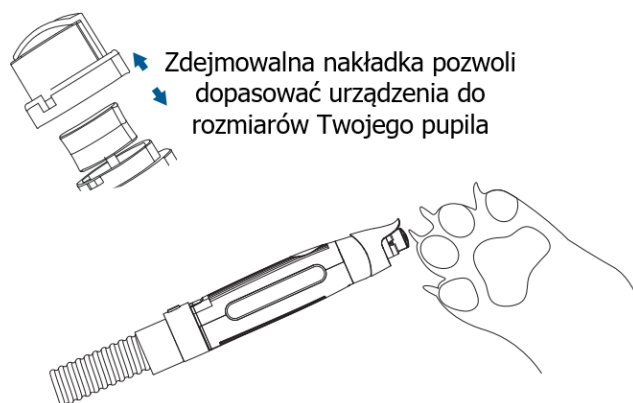

Wygładź pazury, aby zapewnić wygodę swojemu zwierzątkowi.

**UWAGA!** Zachowaj szczególną ostrożność w pobliżu skóry, aby nie zranić zwierzęcia.

## CZYSZCZENIE

### Czyszczenie odkurzacza:

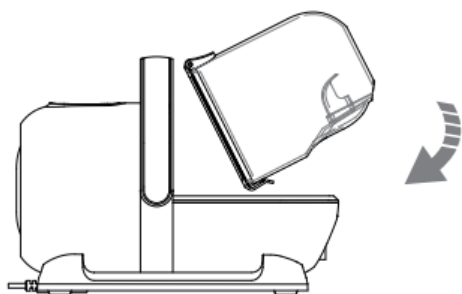

## Czyszczenie maszynki do strzyżenia:



## Wymiana filtra HEPA:

**Filtr HEPA należy wymieniać co 6 miesięcy.**

Otwórz pojemnik i wyjmij filtr. Włóż nowy, oryginalny filtr.

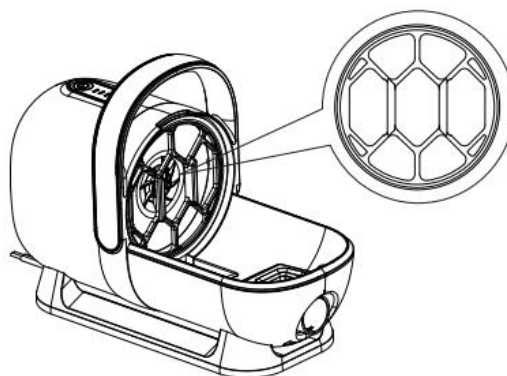

## Czyszczenie filtra gąbkowego:

Otwórz pojemnik i wyjmij filtr gąbkowy.

Umyj filtr dokładnie pod bieżącą wodą i wyciśnij jej nadmiar.



Położ filtr w dobrze wentylowanym miejscu na co najmniej 24 godziny do wyschnięcia.

Gdy filtr jest całkowicie suchy, ponownie zamontuj go w urządzeniu. Nie należy montować filtra, gdy jest wilgotny.



## Konserwacja:

- Filtr gąbkowy należy czyścić nie rzadziej niż co drugi miesiąc.
- Jeśli często korzystasz z produktu, pamiętaj o częstszym czyszczeniu filtra.
- Podczas czyszczenia produktu pamiętaj o odłączeniu go od zasilania.
- Przed montażem upewnij się, że filtr jest całkowicie suchy. Wilgotny filtr może prowadzić do porażenia prądem i uszkodzenia produktu.

Problem	Przyczyna	Rozwiązanie
<b>Urządzenie nie uruchamia się</b>	Niepoprawnie wpięta wtyczka zasilająca Nie został wciśnięty włącznik	Wepnij wtyczkę Ponownie wciśnij włącznik
<b>Słaba moc ssania</b>	Zatkany wąż Pełny pojemnik Brudny filtr	Wyczyść wąż Opróżnij pojemnik Umyj filtr
<b>Maszyna do strzyżenia pracuje nierówno</b>	Zapchana głowica Zbyt słabo naoliwione ostrze	Usuń nadmiar sierści Naoliw ostrzę
<b>Dziwny dźwięk podczas pracy maszynki</b>	Zapchana głowica Zbyt słabo naoliwione ostrze	Usuń nadmiar sierści Naoliw ostrzę
<b>Maszynka wyłącza się automatycznie</b>	Zapchana głowica Zbyt słabo naoliwione ostrze	Usuń nadmiar sierści Naoliw ostrzę
<b>Urządzenie nagrzewa się</b>	Zbyt długi czas pracy	Przerwij pracę i odczekaj 20 minut
<b>Ostrze jest luźne</b>	Ostrze zostało niepoprawnie zainstalowane	Zainstaluj ostrze zgodnie z instrukcją

### OSTRZEŻENIA

1. Urządzenie nie powinno być obsługiwane przez dzieci oraz osoby o ograniczonych możliwościach psychoruchowych, a także osoby, które nie zapoznały się z instrukcją.
2. Produkt nie powinien być obsługiwany przez osoby poniżej 14 roku życia.
3. Produkt należy przechowywać poza zasięgiem dzieci.
4. Produkt nie jest zabawką i nie powinien być jako taki wykorzystywany.
5. Czyszczenie oraz konserwacja powinny być przeprowadzone przez osobę dorosłą po zapoznaniu się z instrukcją.
6. Podczas ładowania produkt powinien znajdować się w suchym miejscu.
7. Po zakończeniu pracy wyłącz produkt włącznikiem.
8. Jeśli kabel zostanie uszkodzony, skontaktuj się z lokalnym serwisem.
9. Nigdy nie korzystaj z maszynki, jeśli ostrze lub któryś z jej elementów jest uszkodzony.



**KX3916** Odkurzacz do sierści psa groomingu

**Importer:** KIK Sp. z o. o. Sp. k. Aleja 1000 – lecia Państwa Polskiego 8, 15 – 111 Białystok

**Wyprodukowano w Chinach**